

# City One

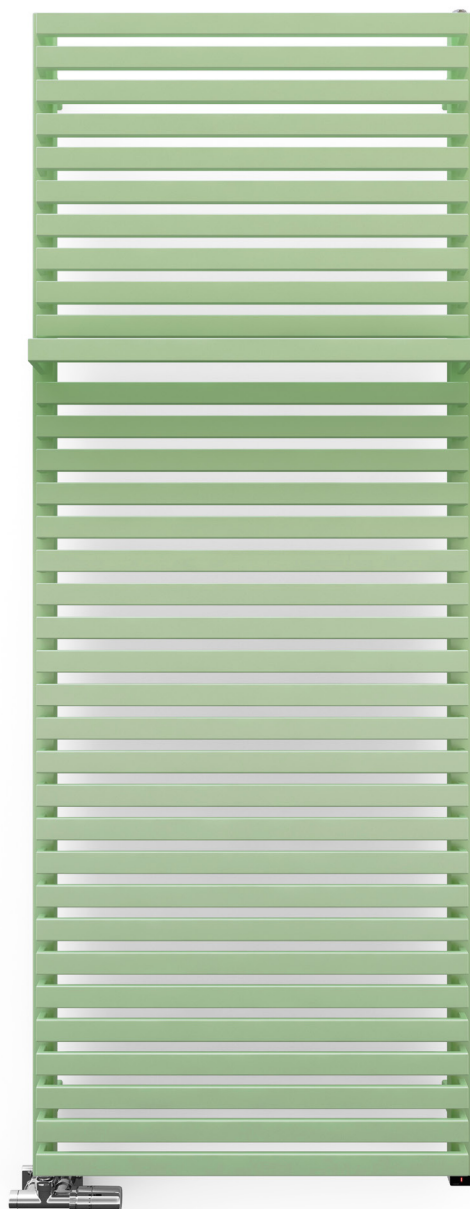

kolor  
w cenie



**City One** 1590↑ × 600↔ S8  
kolor: RAL 6019

Zestaw zintegrowany termostatyczny kątowy z rurką zanurzeniową, lewy, chrom  
Zestaw maskujący zintegrowany, chrom  
Wbudowana grzałka ONE



**TERMA**  
SINCE 1990

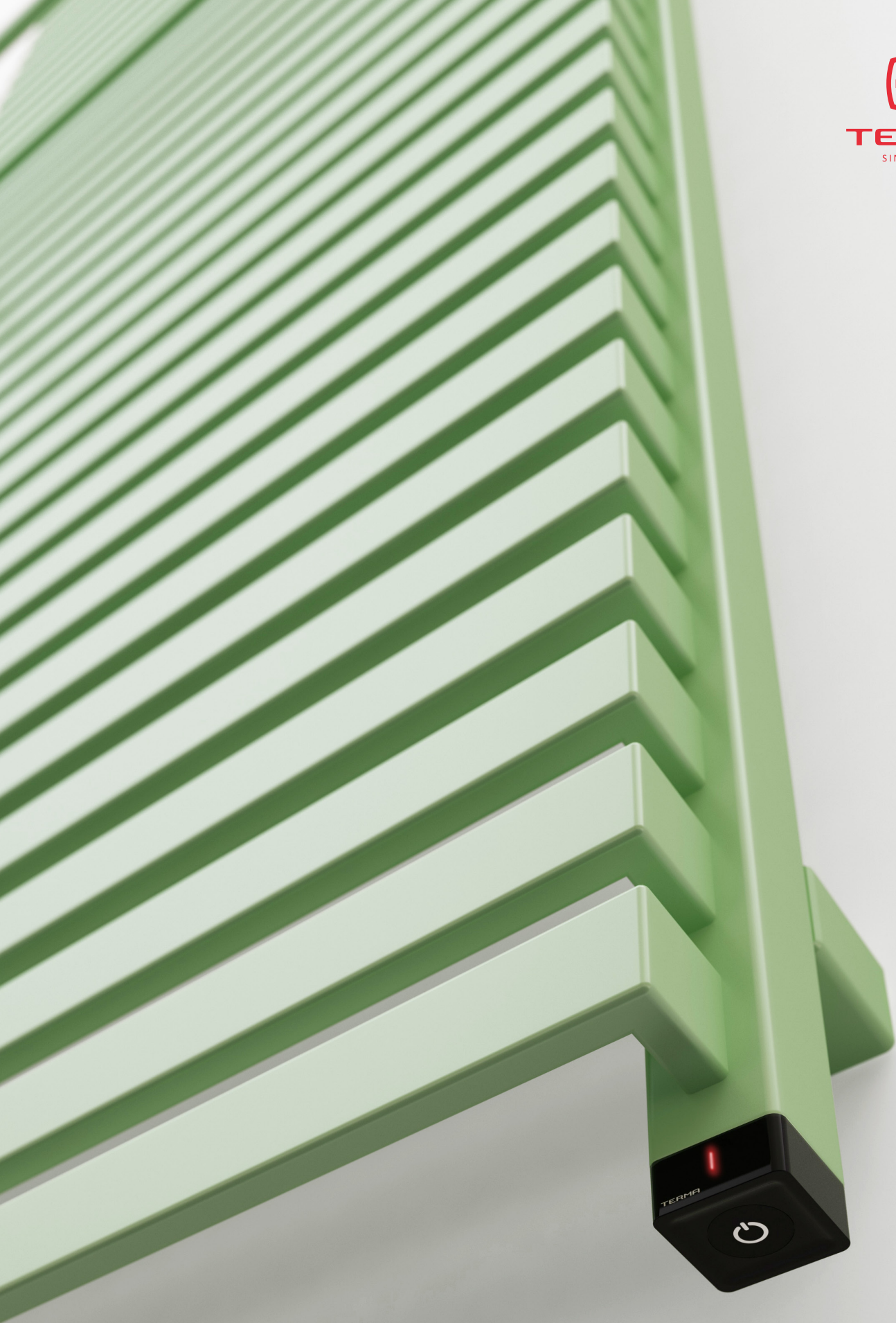



## Podłączenia standardowe:

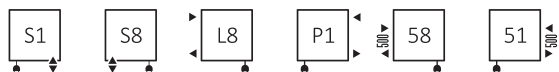

Grzejniki elektryczne:

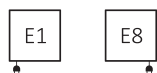

## Rysunek techniczny:

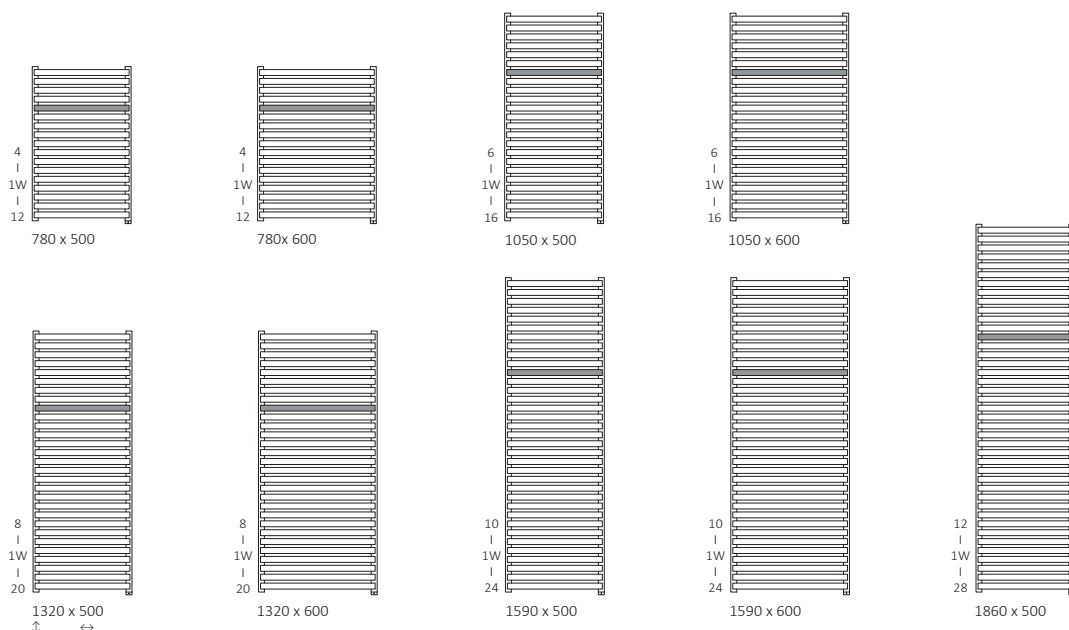

## Specyfikacja elektryczna:

**Zasilanie:** 230 V / 50 Hz

**Klasa ochrony urządzenia:** Klasa I

**Stopień ochrony obudowy [IP]:** IPx5

## Dane techniczne:

Ciśnienie robocze: 1000 kPa Maksymalna temperatura pracy: 82°C

A ↓ [mm]	B ↔ [mm]	C3 [mm]	C5 [mm]	75 65 20°C [W]	55 45 20°C [W]	☺ [W]	D [mm]	E [mm]	F [mm]	H [dm³]	📏 [kg]	Kod produktu <small>Kod konfiguracji s. 6</small>
780	500	740	500	455	245	400	470	630	75	2,74	10,12	WZCIN078050
780	600	740	500	541	291	600	570	630	75	3,06	11,63	WZCIN078060
1050	500	1010	500	600	323	600	470	900	75	3,72	13,64	WZCIN105050
1050	600	1010	500	714	384	800	570	900	75	4,16	15,69	WZCIN105060
1320	500	1280	500	739	397	800	470	1170	75	4,71	17,17	WZCIN132050
1320	600	1280	500	879	473	800	570	1170	75	5,25	19,76	WZCIN132060
1590	500	1550	500	887	476	800	470	1440	75	5,59	20,26	WZCIN159050
1590	600	1550	500	1055	566	1000	570	1440	75	6,23	23,30	WZCIN159060
1860	500	1820	500	1032	553	1000	470	1710	75	6,67	24,29	WZCIN186050



S8

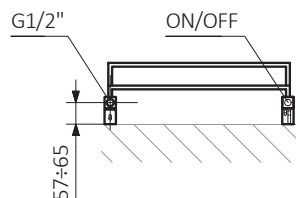

S1

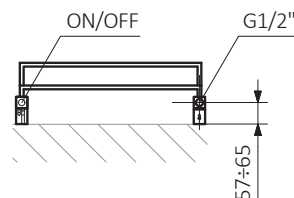

51

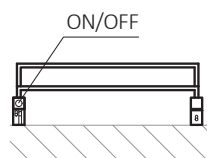

58

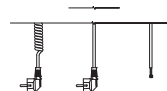
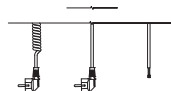
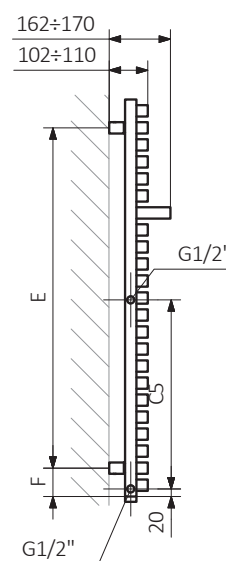
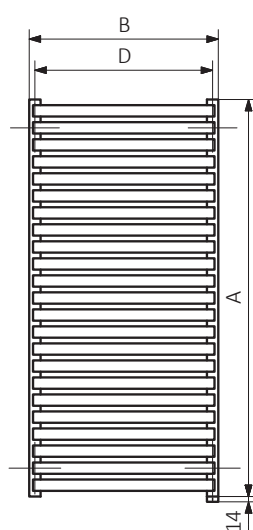
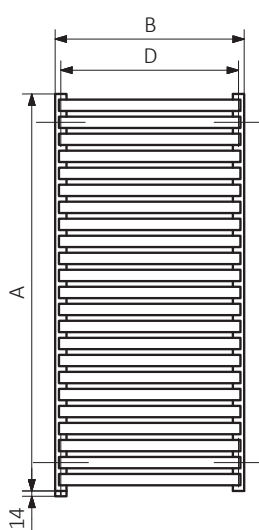
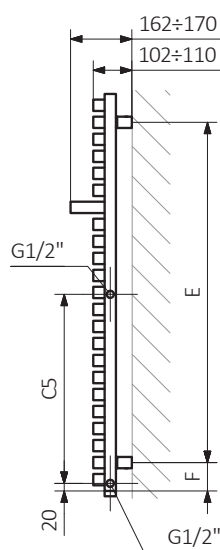
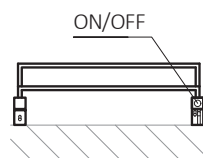

A – wysokość B – szerokość C1-C5 – rozstaw podłączeń D – rozstaw mocowań w poziomie E – rozstaw mocowań w pionie  
F – odległość od osi dolnego mocowania do dolnej krawędzi kolektora

Kolektor :

Rurka :

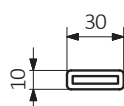
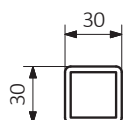



**P1**

**L8**

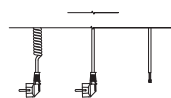
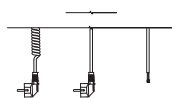
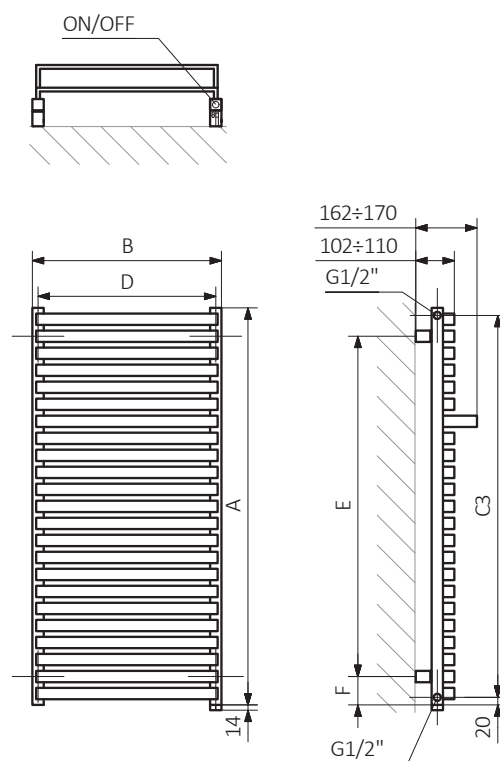
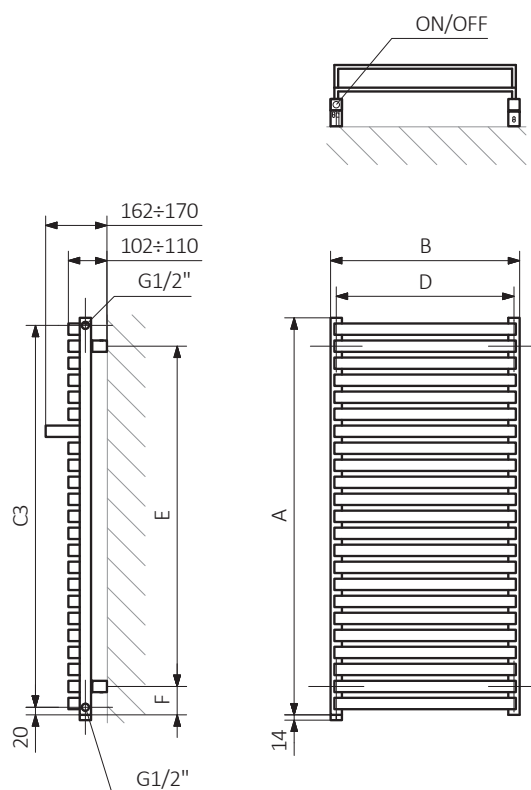

A – wysokość B – szerokość C1-C5 – rozstaw podłączeń D – rozstaw mocowań w poziomie E – rozstaw mocowań w pionie  
F – odległość od osi dolnego mocowania do dolnej krawędzi kolektora

**Kolektor :**

**Rurka :**

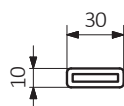
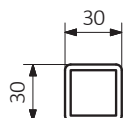



W ostatniej kolumnie tabeli z danymi technicznymi umieszczone są kody produktów. Składając zamówienie, kod produktu należy uzupełnić o kod konfiguracji wg poniżej przedstawionego schematu:

## Budowa kodu konfiguracji grzejnika c.o. z wbudowaną grzałką One.

WZCIN078050

KOD PRODUKTU  
(umieszczony w tabeli przy produkcie)

K916S1

KOD KONFIGURACJI  
(uzupełniany ręcznie)

Typ kabla

**W** – kabel prosty z wtyczką  
**P** – kabel prosty bez wtyczki  
**U** – kabel spiralny z wtyczką

### Przykładowa konfiguracja

**K 916 S1 P**

kod opakowania

K - karton

kod koloru

kod podłączenia

kod typu kabla grzałki

## Proszkowy podkład epoksydowy

**E** – kod proszkowego podkładu epoksydowego uzupełniany jest w kodzie nietypowości.

WZCIN078050 K916S1 **E** — kod nietypowości



kolor  
w cenie

## Legenda



Grzejnik dostępny w wersji c.o.



Grzejnik przystosowany do pracy jako grzejnik c.o. z podłączoną grzałką elektryczną.



Grzejnik dostępny w wersji elektrycznej z przewodem grzejnym lub z czynnikiem grzewczym i grzałką. Produkt fabrycznie przetestowany i gotowy do użytku.

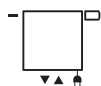

Podstawowy wariant podłączenia grzejnika. Ikona wskazuje sposób zasilania oraz powrotu wody w danym podłączeniu oraz umiejscowienie wkładki termostatycznej oraz grzałki, jeśli istnieje możliwość ich zamontowania.



Moc grzejnika elektrycznego lub sugerowana moc grzałki przeznaczonej do grzejnika c.o.



Waga.



Pojemność.



Grzejnik dostępny także w wersji chromowanej.



kolor  
w cenie

Brak dopłaty za wybór koloru.